

Wymiary

Obudowy natynkowe IP 65 z poliwęglanu

Wymiary pokryw czołowych

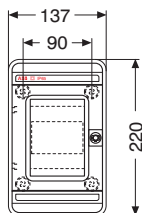

4 moduły

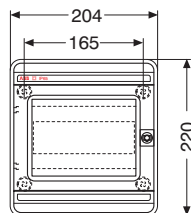

8 modułów

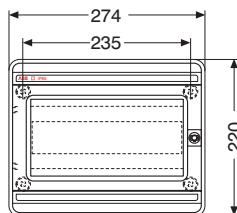

12 modułów

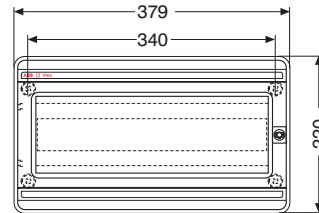

18 modułów

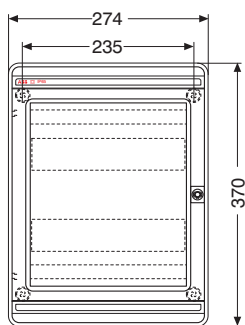

24 moduły

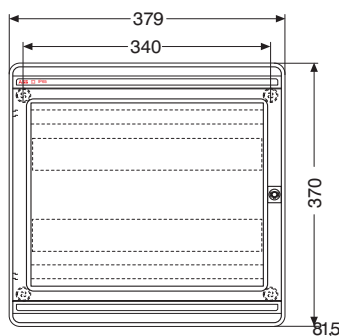

36 modułów

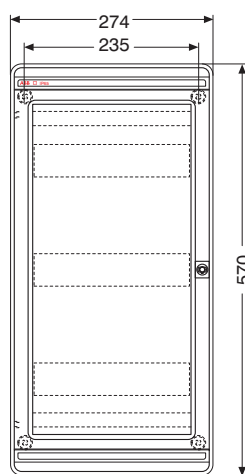

36 modułów

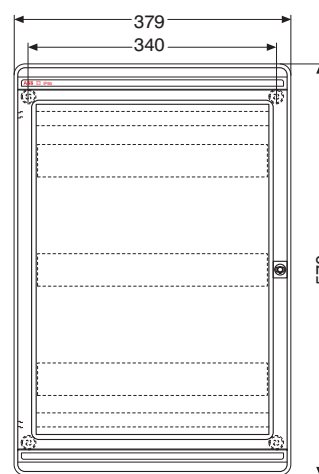

54 moduły

Wymiary boczne

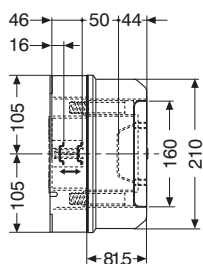

4-8-12 modułów

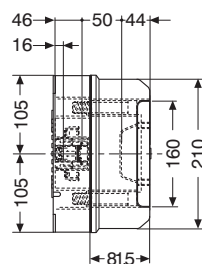

18 modułów

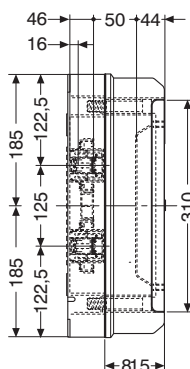

24 moduły

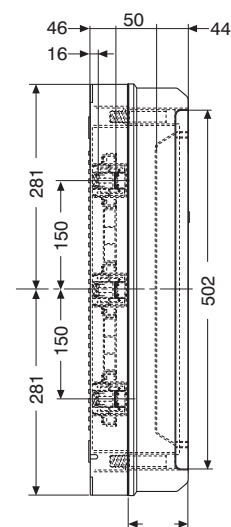

36-54 moduły

Wymiary

Obudowy natynkowe IP 65 z poliwęglanu

Wymiary części spodnich

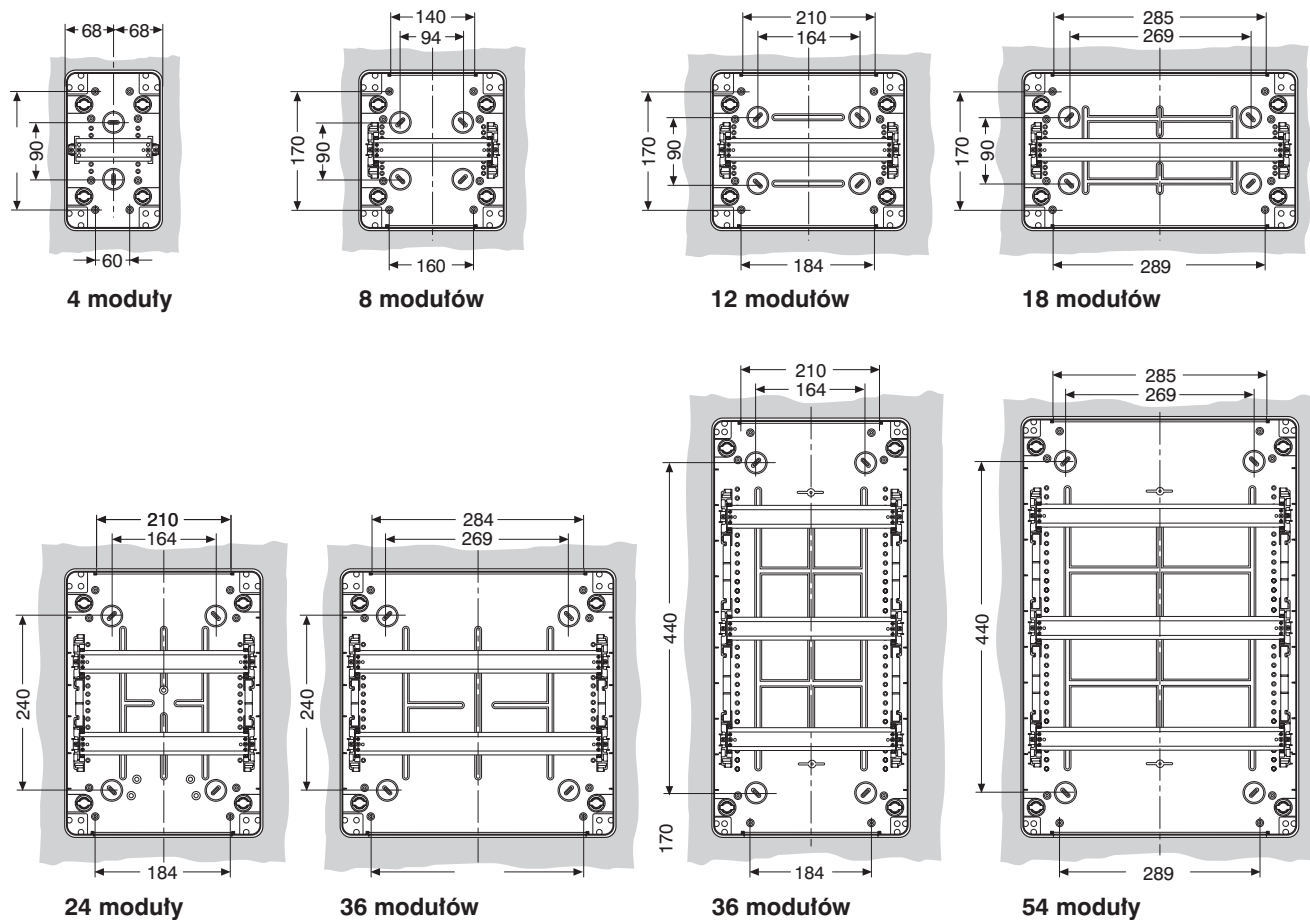

liczba modułów typ obudowy

4 moduły	12 724 - 12 744
8 modułów	12 728 - 12 748
12 modułów	12 732 - 12 752
18 modułów	12 733 - 12 753
24 moduły	12 734 - 12 754
36 modułów	12 735 - 12 755
36 modułów	12 736 - 12 756
54 moduły	12 738 - 12 758