

### Zastosowanie



### Certyfikaty / Normy

DIN VDE 0641 T.11/EN 60898  
Ch-ka E DIN VDE 0645/05.96



Rysunki wymiarowe ● str. A.37



## Wyłączniki nadprądowe selektywne

### Seria S90

EN 60898 25kA

### Własności

- Zabezpieczenie przedlicznikowe
- Zapewnia pełną selektywność do 25 kA przy zwarciu względem wyłączników nadprądowych G60, G100
- Zwiększa bezpieczeństwo użytkowania (blokada zwarcia)
- Montaż na szynę TH
- Optyczna sygnalizacja położenia styków głównych

### Dane techniczne

Znamionowy prąd $I_n$	(A) 10-100
Znamionowe napięcie AC $U_n$	(V) 230/400
Minimalne napięcie pracy $U_B \text{ min}$	(V) 207
Charakterystyki wyzwalania	Cs (1,13-1,45) $\times I_n$ , (6,5-10) $\times I_n$ ; E (1,05-1,2) $\times I_n$ , (5-6,25) $\times I_n$ ;
Trwałość łączeniowa	4000
Temperatura otoczenia - praca	(°C) -25°C przy 55°C
Przekroje przewodów	(mm <sup>2</sup> ) 2,5-50 (wejście - dół) 1,5-35 (wyjście - góra) 1-6 (tor Neutralny)
Konfiguracja biegunów	1, 1x3, 3
Waga	(g/mod) 350

### Zwarciova zdolność łączeniowa

wg EN 60898

Bieguny	V	$I_{cn}$ (kA)
1, 3	230/400	25

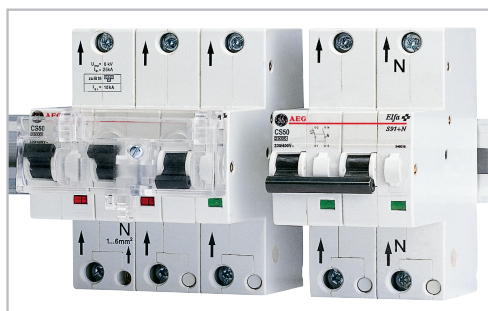

Seria S90 - 25kA - charakterystyki Cs-E

1 mod = 27mm



1P

In (A)	Cs		E		Opak.
	Typ	Nr Kat.	Typ	Nr Kat.	
10			S91 E10	672500	4
16			S91 E16	672501	4
20	S91 CS20	672482	S91 E20	672502	4
25	S91 CS25	672483	S91 E25	672503	4
32	S91 CS32	672484	S91 E32	672504	4
35	S91 CS35	672485	S91 E35	672505	4
40	S91 CS40	672486	S91 E40	672506	4
50	S91 CS50	672487	S91 E50	672507	4
63	S91 CS63	672488	S91 E63	672508	4
80	S91 CS80	672489	S91 E80	672509	4
100	S91 CS100	672490	S91 E100	672510	4

zawiera blokadę dźwigni wyłącznika z możliwością plombowania

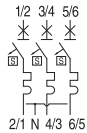

3 x 1P

20	S91.3 CS20	672491	S91.3 E20	672511	1
25	S91.3 CS25	672492	S91.3 E25	672512	1
32	S91.3 CS32	672493	S91.3 E32	672513	1
35	S91.3 CS35	672494	S91.3 E35	672514	1
40	S91.3 CS40	672495	S91.3 E40	672515	1
50	S91.3 CS50	672496	S91.3 E50	672516	1
63	S91.3 CS63	672497	S91.3 E63	672517	1
80	S91.3 CS80	672498	S91.3 E80	672518	1
100	S91.3 CS100	672499	S91.3 E100	672519	1

zawiera blokadę dźwigni wyłącznika z możliwością plombowania

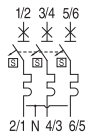

3P

20	S93 CS20	672549			1
25	S93 CS25	672550			1
32	S93 CS32	672551			1
35	S93 CS35	672552			1
40	S93 CS40	672553			1
50	S93 CS50	672554			1
63	S93 CS63	672555			1
80	S93 CS80	672556			1
100	S93 CS100	672557			1

Charakterystyki czasowo-prądowe

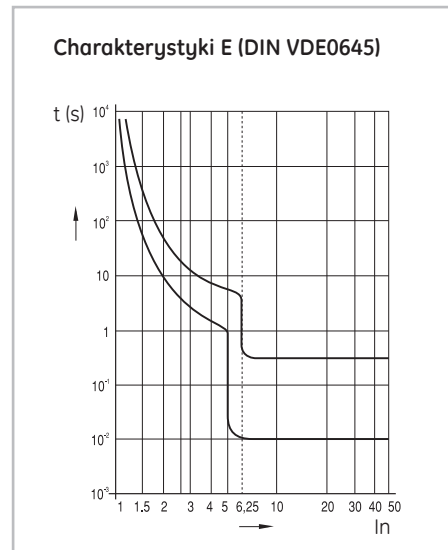
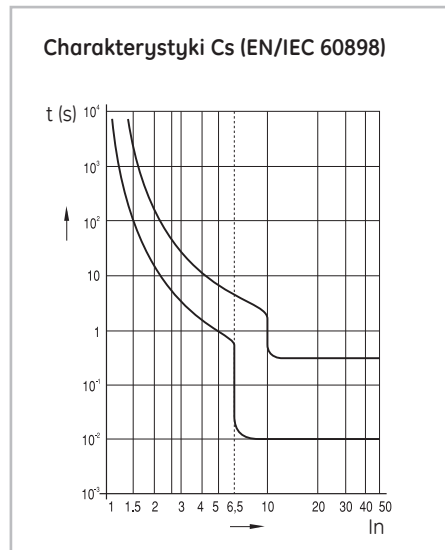

Seria S90

A

B

C

D

E

F

X

Styki pomocnicze - Seria Hti

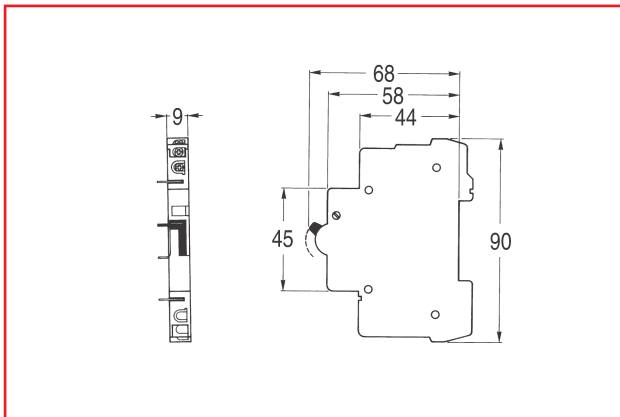

Wyłączacz wzrostowy - Seria Hti

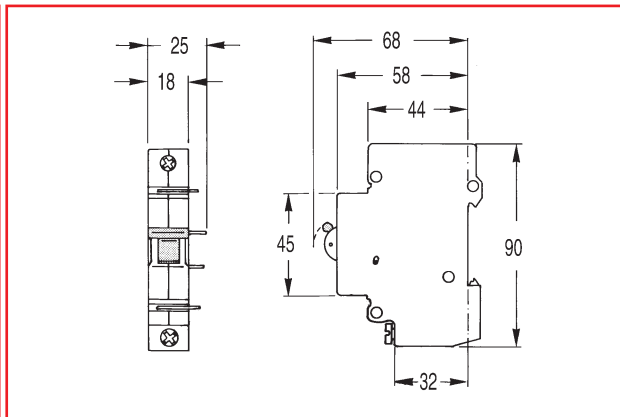

Wyłączniki selektywne - Seria S90

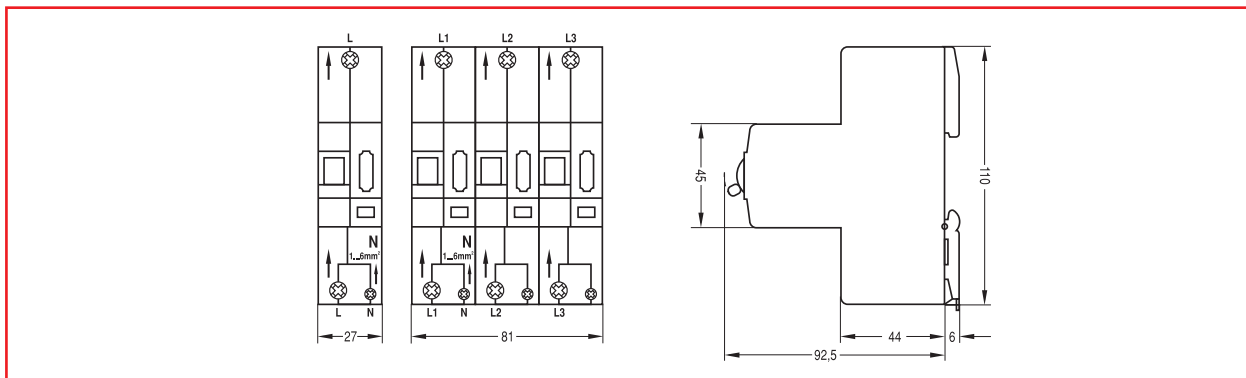

Rozłączniki bezpiecznikowe - Seria LT i LD

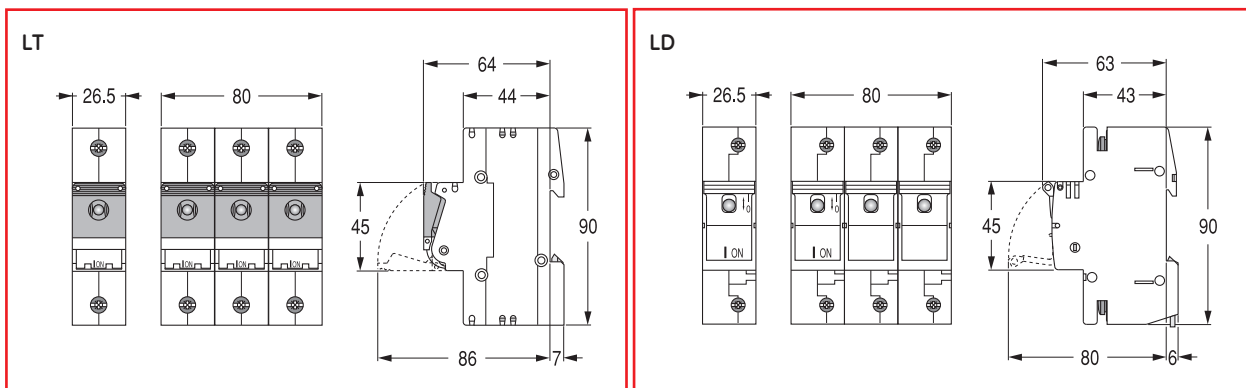

Podstawy bezpiecznikowe typu SF

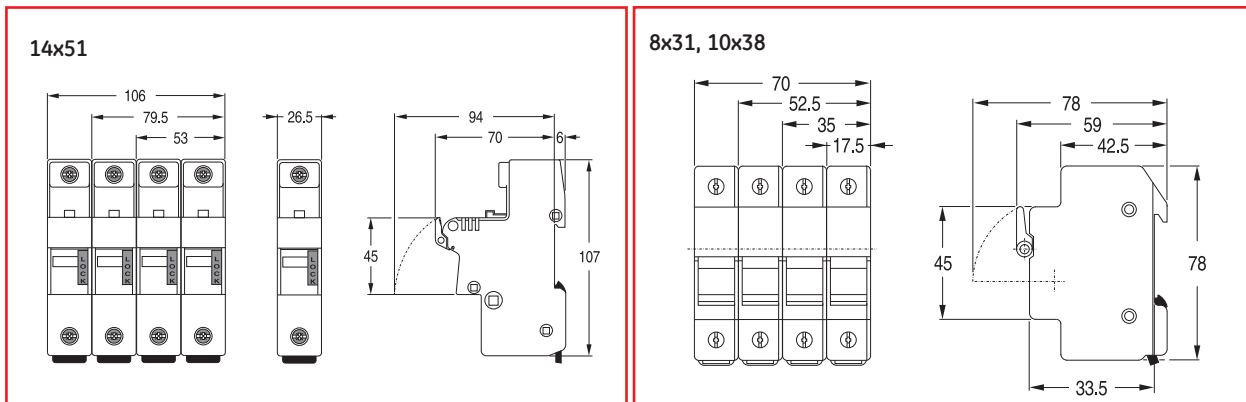

A

B

C

D

E

F

X