







RY2



przełączniki przemysłowe - miniaturowe



- Przełączniki ogólnego zastosowania
- Do gniazd wtykowych: montaż na szynie 35 mm wg PN-EN 60715; montaż na płycie
- Do bezpośredniego montażu na płycie - obudowa z uchwytyami montażowymi
- Połączenia wsuwkowe płaskie (konektorowe) - faston 187 (4,8 x 0,5 mm)
- Uznanie, certyfikaty, dyrektywy: RoHS,    

Dane styków

Ilość i rodzaj zestyków		2P
Materiał styków		AgNi, AgCdO 
Znamionowe / maks. napięcie zestyków	AC	250 V / 440 V
Minimalne napięcie zestyków		5 V AgNi, 10 V AgCdO
Znamionowy prąd obciążenia w kategorii	AC1	12 A / 250 V AC
	DC1	12 A / 30 V DC
Minimalny prąd zestyków		5 mA AgNi, 10 mA AgCdO
Maksymalny prąd załączania		20 A
Obciążalność prądowa trwała zestyku		12 A
Maksymalna moc łączeniowa w kategorii	AC1	3 000 VA
Minimalna moc łączeniowa		0,3 W AgNi, 1 W AgCdO
Rezystancja zestyków		≤ 100 mΩ
Maksymalna częstość łączy		
• przy obciążeniu znamionowym w kategorii AC1		1 200 cykli/h
• bez obciążenia		18 000 cykli/h
Dane cewki		
Napięcie znamionowe	50/60 Hz AC	6 ... 240 V
	DC	5 ... 220 V
Napięcie odpadowe		AC: ≥ 0,2 U _n DC: ≥ 0,1 U _n
Roboczy zakres napięcia zasilania		patrz Tabele 1, 2
Znamionowy pobór mocy	AC	1,6 VA
	DC	0,9 W
Dane izolacji wg PN-EN 60664-1		
Znamionowe napięcie izolacji		250 V AC
Znamionowe napięcie udarowe		4 000 V 1,2 / 50 μs
Kategoria przepięciowa		III
Stopień zanieczyszczenia izolacji		3
Napięcie probiercze		
• pomiędzy cewką a stykami		2 500 V AC typ izolacji: podstawowa
• przerwy zestykowej		1 000 V AC rodzaj przerwy: oddzielenie niepełne
• pomiędzy torami prądowymi		2 500 V AC typ izolacji: podstawowa
Odległość pomiędzy cewką a stykami		
• w powietrzu		≥ 2,6 mm
• po izolacji		≥ 4 mm
Pozostałe dane		
Czas zadziałania / powrotu (wartości typowe)		15 ms / 10 ms
Trwałość łączeniowa		
• w kategorii AC1		> 10 ⁵ 12 A, 250 V AC
• w zależności od cosφ		patrz Wykres 2
Trwałość mechaniczna (cykle)		> 10 ⁷
Wymiary (a x b x h)		27,5 x 21,1 x 34,5 mm 
Masa		35 g
Temperatura otoczenia	• składowania	-40...+70 °C
	• pracy	-40...+55 °C
Stopień ochrony obudowy		IP 40 wg PN-EN 60529
Odporność na udary		10 g
Odporność na wibracje		5 g 15...150 Hz

Dane zaznaczone pogrubionym drukiem dotyczą standardowych wykonań przełączników.  AgCdO jako materiał styków w stykach elektrycznych jest przeznaczony wyłącznie do stosowania w sprzęcie elektrycznym i elektronicznym (EEE) zgodnie z dyrektywą RoHS2 2011/65/EU w ograniczonych kategoriach EEE, objętych niniejszą dyrektywą. Relpol S.A. nie ponosi odpowiedzialności za użycie przełączników z materiałem stykowym AgCdO w kategoriach sprzętu EEE, gdzie jest to zakazane przez dyrektywę RoHS2 2011/65/EU.  Dla wersji do gniazd wtykowych: standardowej

19.04.2016

RY2

przełączniki przemysłowe - miniaturowe

Wymiary - wykonanie do gniazd wtykowych (standard)

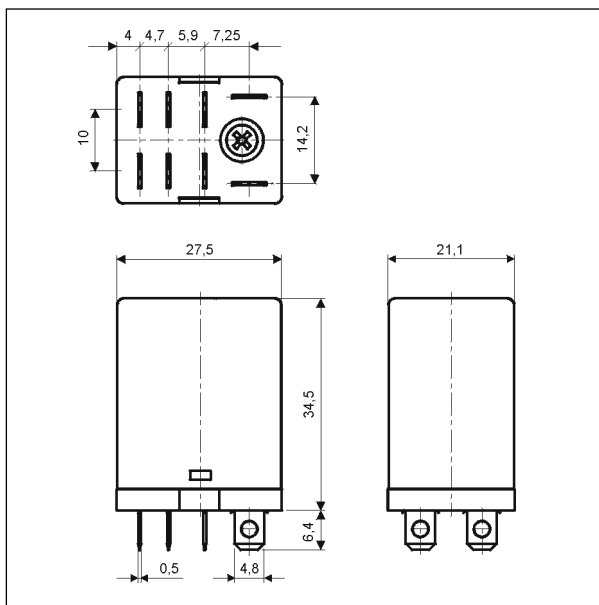

Wymiary - wykonanie z uchwytemi montażowymi w górnej ścianie obudowy

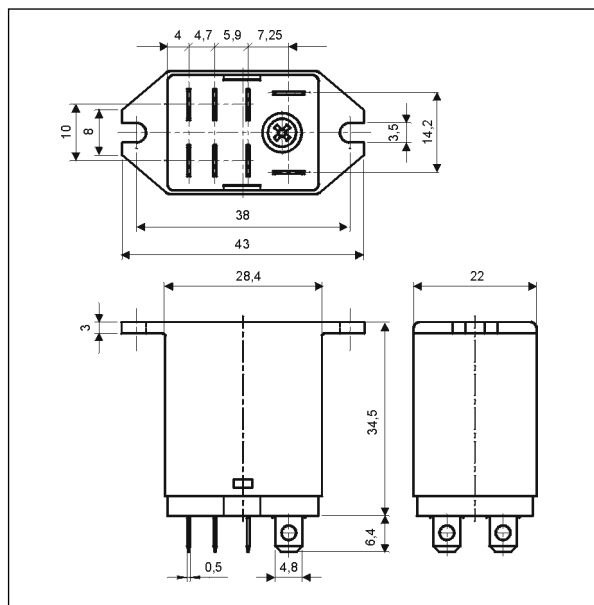

Trwałość łączeniowa w funkcji mocy obciążenia. Częstość łączeń: 1 200 cykli/h

Wykres 1

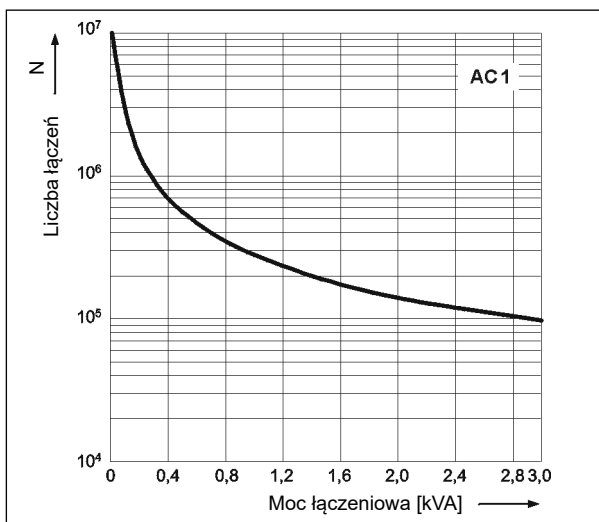

Współczynnik redukcji trwałości łączeniowej dla indukcyjnych obciążeń prądu przemiennego

Wykres 2

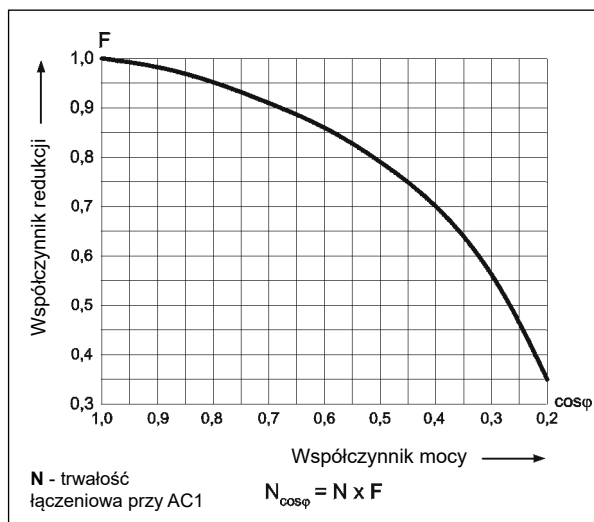

Schemat połączeń (widok od strony wyprowadzeń)

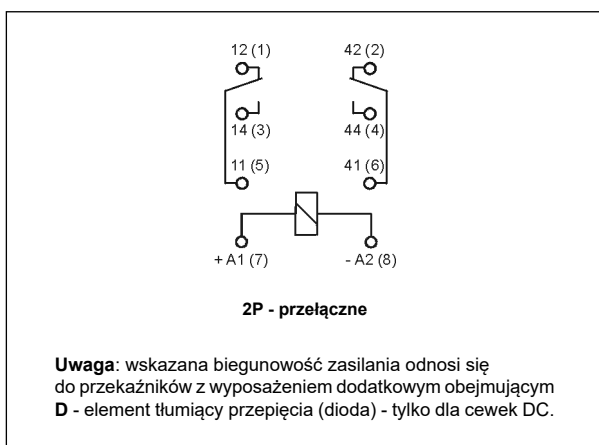

Montaż

Przełączniki RY2 oferowane są w wersjach: • standardowej, do gniazd wtykowych • z uchwytnymi montażowymi w górnej ścianie obudowy.

Przełączniki **RY2** przeznaczone są do: • gniazd wtykowych z zaciskami śrubowymi **GZY2G** z obejmami GZY2G-0041 , montaż na szynie 35 mm wg PN-EN 60715 lub na płycie (przy pomocy 2 wkrętów M3) • połączeń wsuwkowych płaskich (konektorowych) - faston 187 (4,8 x 0,5 mm), przełączniki montowane są bezpośrednio na płycie (przy pomocy 2 wkrętów M3) - obudowa z uchwytnymi montażowymi.

 Do jednego gniazda GZY2G należy zamówić komplet dwóch obejm GZY2G-0041.

Dane cewki - wykonanie napięciowe, zasilanie prądem stałym

Tabela 1

Kod cewki	Napięcie znamionowe V DC	Rezystancja cewki przy 20 °C Ω	Tolerancja rezystancji	Roboczy zakres napięcia zasilania V DC	
				min. (przy 20 °C)	maks. (przy 55 °C)
1005	5	28	± 10%	4,0	5,5
1006	6	40	± 10%	4,8	6,6
1012	12	160	± 10%	9,6	13,2
1024	24	640	± 10%	19,2	26,4
1048	48	2 600	± 10%	38,4	52,8
1060	60	4 000	± 10%	48,0	66,0
1080	80	7 100	± 10%	64,0	88,0
1110	110	13 600	± 10%	88,0	121,0
1125	125	16 000	± 10%	100,0	137,5
1220	220	54 000	± 10%	176,0	242,0

Dane cewki - wykonanie napięciowe, zasilanie prądem przemiennym 50/60 Hz

Tabela 2

Kod cewki	Napięcie znamionowe V AC	Rezystancja cewki przy 20 °C Ω	Tolerancja rezystancji	Roboczy zakres napięcia zasilania V AC	
				min. (przy 20 °C)	maks. (przy 55 °C)
5006	6	9,8	± 10%	4,8	6,6
5012	12	39,5	± 10%	9,6	13,2
5024	24	158	± 10%	19,2	26,4
5042	42	470	± 10%	33,6	46,2
5048	48	640	± 10%	38,4	52,8
5060	60	930	± 10%	48,0	66,0
5080	80	1 720	± 10%	64,0	88,0
5110	110	3 450	± 10%	88,0	121,0
5120	120	3 770	± 10%	96,0	132,0
5127	127	4 000	± 10%	101,6	139,7
5220	220	15 400	± 10%	176,0	242,0
5230	230	16 100	± 10%	184,0	253,0
5240	240	16 800	± 10%	192,0	264,0

Oznaczenia kodowe do zamówień

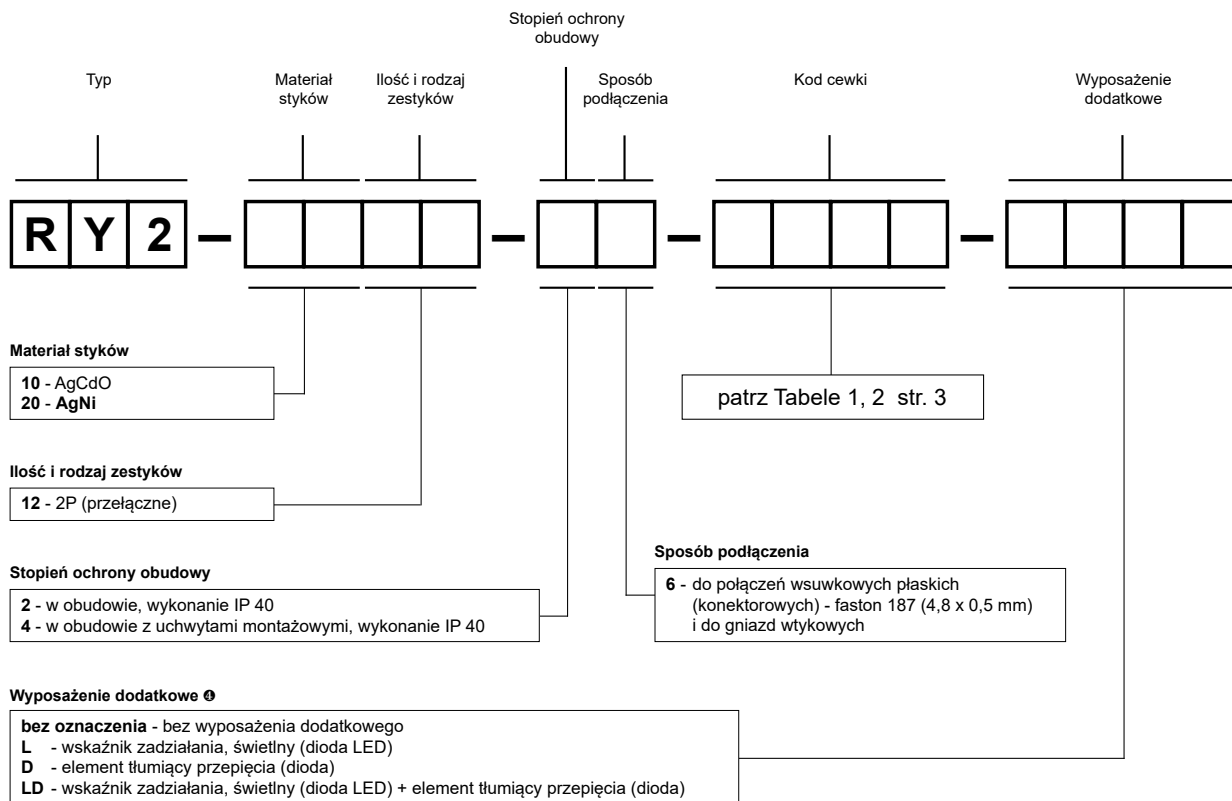

Ⓢ D, LD - tylko dla cewek DC

Uwaga:

Dla przełączników z wypożeniem dodatkowym **D** - element tłumiący przepięcia (dioda) (wykonania D i LD) - obowiązuje ustalona biegunowość zasilania cewek napięciem DC: +A1(7) / -A2(8). Biegunowość jest zaznaczona na obudowie przełącznika. Dla pozostałych wykonan przełączników z cewkami DC biegunowość zasilania jest dowolna.

Przykłady kodowania:

RY2-2012-26-1024

przełącznik **RY2**, do gniazd wtykowych, dwa zestyki przełączne, materiał styków AgNi, napięcie cewki 24 V DC, w obudowie IP 40

RY2-2012-26-5230-L

przełącznik **RY2**, do gniazd wtykowych, dwa zestyki przełączne, materiał styków AgNi, napięcie cewki 230 V AC 50/60 Hz, ze wskaźnikiem zadziałania, świetlnym (diodą LED), w obudowie IP 40

GZY2G

Gniazdo wtykowe z zaciskami śrubowymi do RY2 - patrz str. 5



Gniazda i akcesoria

GZY2G

Do RY2

Z zaciskami śrubowymi
Maksymalny moment
dokręcenia zacisku: 0,7 Nm
Montaż na szynie 35 mm
wg PN-EN 60715 lub na płycie
78,7 x 28 x 32,4 mm
Dwa tory prądowe
12 A, 250 V AC

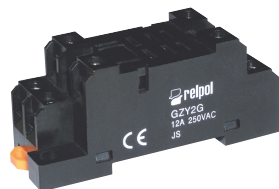

Schemat połączeń

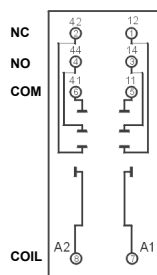

GZY2G-0041

Akcesoria

Wymiary

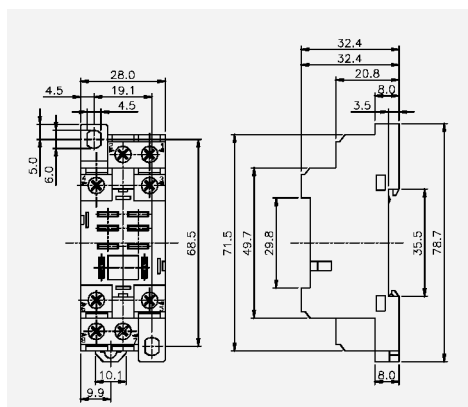

ŚRODKI OSTROŻNOŚCI:

1. Należy upewnić się, że parametry produktu opisane w jego specyfikacji zapewniają margines bezpieczeństwa dla prawidłowej pracy urządzenia lub systemu oraz bezwzględnie unikać użytkowania, które przekracza parametry produktu. 2. Nigdy nie dotykać części urządzenia produktu znajdującego się pod napięciem. 3. Należy upewnić się, że produkt podłączony jest prawidłowo. Nieprawidłowe podłączenie może spowodować złe działanie, nadmierne przegrzewanie oraz ryzyko powstania ognia. 4. Jeśli istnieje ryzyko, że wadliwa praca produktu mogłaby spowodować dotkliwe straty materialne lub zagrażać zdrowiu i życiu ludzi lub zwierząt, należy konstruować urządzenia lub systemy tak, aby wyposażone były w podwójny system bezpieczeństwa, gwarantujący niezawodną pracę.